

ЗОВ-ПРОФИЛЬ
ЗОВ-ТПС

ZOVPROFIL.BY



МЕБЕЛЬНЫЕ ФАСАДЫ
ПОГОНАЖНЫЕ ИЗДЕЛИЯ
ДЕКОРАТИВНЫЕ ЭЛЕМЕНТЫ

КАТАЛОГ **2017**



«Мы постоянно экспериментируем с формами и цветами профиля, периодически расширяем модельный ряд фасадов и ассортимент выпускаемой продукции, уделяем должное внимание модернизации производства и освоению новых технологий, подбираем квалифицированных специалистов.

Предприятию удается добиваться оптимального соотношения «цена-качество», всегда шагать в ногу со временем и оставаться конкурентоспособным на мебельном рынке, что подтверждают многочисленные дипломы международных и региональных выставок».

ФРАНЦ АНТОНОВИЧ АВДЕЙ,
директор СООО «ЗОВ-ПРОФИЛЬ»

СООО «ЗОВ-ПРОФИЛЬ» и СООО «ЗОВ-ТермоПрофильСистемы» - достаточно молодые компании, основанные в 2002 и 2003г., но уже обладающие значительным опытом, объемом знаний, штатом сотрудников в 70 человек и большими производственными возможностями.

ЧЕМ МЫ ЗАНИМАЕМСЯ

Основная специализация компании - собственное производство погонажного профиля из МДФ, окупанного меламиновой бумагой, пленкой ПП, ПВХ и шпоном от ведущих поставщиков декоративных покрытий (Pfleiderer, Kroning, Schaffdecor, Renolit, Interprint и др.). На сегодняшний день складская база облицовочного материала насчитывает более 120 декоров.

Своим клиентам мы готовы предложить широкий ассортимент высококачественной продукции для производства мебели:

- профиль погонажный,
- рамочные и лакированные фасады из МДФ (более 30 коллекций),
- декоративные элементы: пилястры, багеты, балюстрады и т.д.

В 2015 году освоили новое направление - производство готовой корпусной мебели и на сегодняшний день выпустили 3 коллекции:

- классическая коллекция для спальни и гостиной «Патриция»,
- по-скандинавски сдержанный «Норманн»,
- коллекция «КУБ» для гостиной в стиле модерн.

ПРОИЗВОДСТВЕННАЯ МОЩНОСТЬ

позволяет выпускать 400.000 м.п. продукции ежемесячно.

Производственные площади - 4700 м.кв.

Штат сотрудников - более 70 человек.

ГЕОГРАФИЯ ПОСТАВОК

Фабрика находится в Гродно (Республика Беларусь) и уже 15 лет успешно сотрудничает с мебельными организациями Беларуси, России, Украины, Таджикистана, Казахстана, Азербайджана, Кыргызской Республики.

Мы являемся постоянным участником мебельных выставок в Москве, Краснодаре, Алматы, Минске.

ИСТОРИЯ НАШЕГО УСПЕХА

При изготовлении профилей используется МДФ белорусских, российских и польских производителей.

Наше производство оснащено новейшим оборудованием для деревообработки от ведущих производителей:

- Станки Holzma фирмы Homag Group для распила МДФ.
- Станки испанской фирмы Barberan: 2 линии по окутке погонажных изделий, а также станок по резке декоративного покрытия необходимой ширины.
- Фрезерование профилей осуществляется на оборудовании таких фирм, как Weinig (Германия) и SCM (Италия).
- При производстве фасадов задействовано такое оборудование, как покрасочная камера Cefla, станки Stemas, Renzo Borgonovo, Elme, Balestrini, L.C.R.

Благодаря тому, что на предприятии имеется оборудование по изготовлению и заточке алмазного инструмента (станок Rondamat фирмы Weinig и оборудование немецкой фирмы Vollmer), мы не ограничены формой профиля и имеем возможность изготавливать погонажные изделия из МДФ по чертежам заказчика в самые короткие сроки.

СРОК ПРОИЗВОДСТВА

Фасады - от 1 до 3 недель;

Мебель - от 3 до 4 недель;

Новый вид погонажа - 1 месяц.

СКОРО В ПРОДАЖЕ



ПП Аспен



ПП Хаки

ШЕРВУД

стр. 24

стр. 32-33

ТУРИН-1

ПП РОККО



патина Серая



патина Медь

ОГЛАВЛЕНИЕ

2	О компании
3	Новинки и оглавление
4-5	Родос
6-7	Тафель
8-11	Лоренцо
12-13	Инфинити
14-19	Канзас
20-23	София
24-25	Турин-1
26-29	Турин-3
30-31	Женева
32-33	Шервуд
34-35	Марсель-1
36-37	Марсель-3
38-39	Марсель-3 (с ручкой ПР1 и ПР2)
40-41	Марсель-4
42-43	Техно-1
44-45	Техно-1 (с ручкой ПРУКВ-8)
46-47	Техно-2
48-49	Техно-2 (с ручкой ПР3)
50-51	Техно-4
52-53	Техно-5
54-55	Алюминиевые фасады
56-57	Вставка
58-59	Багет и плинтус мебельный (ТПС)
60-61	Балюстрады, Багет (ПРОФИЛЬ)
62-63	Погонажные изделия
64-65	Доп. информация
66-67	Складская база пленок

Планируемая дата запуска 01.09.2017г.



ФАСАД	ГЛУХОЙ		ВИТРИНА	
	Без ручки	С ручкой	Без ручки	С ручкой
Min размер	Высота: 70 мм Ширина: 70 мм *	Высота: 70 мм Ширина: 196 мм	Высота: 356 мм Ширина: 246 мм	Высота: 356 мм Ширина: 246 мм
Max размер	Высота: 1900 мм Ширина: 1100 мм	Высота: 1900 мм Ширина: 1100 мм	Высота: 1900 мм Ширина: 1100 мм	Высота: 1900 мм Ширина: 1100 мм

ДОПОЛНИТЕЛЬНАЯ ИНФОРМАЦИЯ:

Материал: ЛМДФ + ПВХ

* Одновременно оба размера не могут быть меньше 246 мм и больше 1100 мм.

Витрина:

- стекло клиента;
- радиус R20 мм (при креплении под силиконовый уплотнитель).

По умолчанию для крепления стекла используется силиконовый уплотнитель*.

РОДОС без ручки:

- расчет размера стекла: АхВ отнимать 128 мм.

РОДОС с ручкой:

- расчет размера стекла: АхВ отнимать
по высоте (А) - 158 мм,
по ширине (В) - 128 мм.

Возможна установка в витрину стеклодержателя (СД)**.

РОДОС без ручки:

- расчет размера стекла (СД):
АхВ отнимать 112 мм.

РОДОС с ручкой :

- расчет размера стекла (СД): АхВ отнимать
по высоте (А) - 142 мм,
по ширине (В) - 112 мм.

*При заказе фасада-витрины под силиконовый уплотнитель в комплект поставки входит фасад и уплотнитель (без стекла).

**При заказе фасада-витрины под стеклодержатель, в комплект поставки входит только фасад (без стекла и без СД).

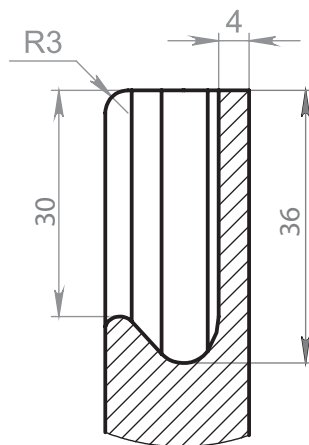

Вид ручки в разрезе

ЭКОБЕТОН



ПВХ Арагон (443)



ПВХ Сиена (444)



Родос АхВх19
ПВХ Сиена



Родос АхВх19
ПВХ Арагон
Витрина

ТАФЕЛЬ-2

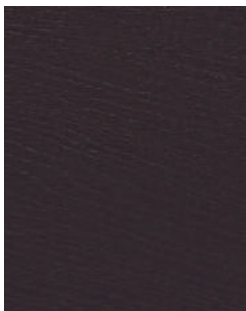

Табель-2 АхВх19
ШП Венге

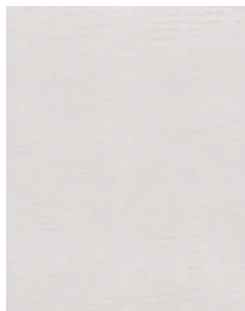

Табель-2 АхВх19
ШП Молочный

ДОПОЛНИТЕЛЬНАЯ ИНФОРМАЦИЯ:

Материал: ДСтП + Шпон + Лак

Min размер: 30 мм,
Max размер: 2350 мм.

Одновременно оба размера не могут быть меньше 246 мм и больше 1100 мм.

Фасад с одним из размеров 30 мм должен иметь второй размер от 596 мм.

ШПОНИРОВАННЫЙ ФАСАД

Варианты лакового покрытия:

- матовое: Тафель-2 и Тафель-3,
- глянец: Тафель-3ГЛ.

Виды шпона:

- натуральный шпон дуба: Тафель-2,
- модифицированный шпон: Тафель-3 - шпон, реконструированный из нескольких пород древесины.

В фасадах допустимо незначительное различие по рисунку, обусловленное неповторимостью древоподобной текстуры шпона. По умолчанию направление древоподобной структуры - горизонтальное.

Доказательство фасада Тафель-2 возможно только с предоставлением образца цвета. При доказательстве 100% совпадение цвета не гарантируется.

ТАФЕЛЬ-3



Табель-3/3ГЛ АхВх19
ШП Снейквуд

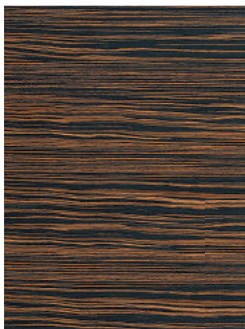

Табель-3/3ГЛ АхВх19
ШП Макассар

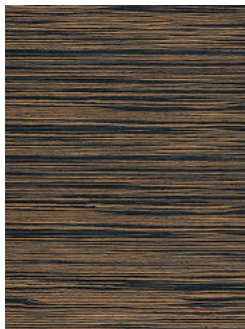

Табель-3/3ГЛ АхВх19
ШП Зебрано

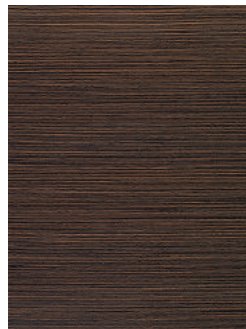

Табель-3/3ГЛ АхВх19
ШП Каштан



Табель-3/3ГЛ АхВх19
ШП Медовый

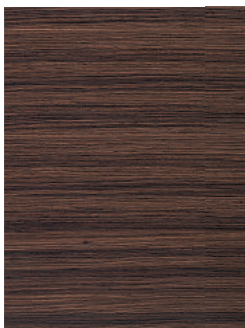

Табель-3/3ГЛ АхВх19
ШП Орех



Табель-3/3ГЛ АхВх19
ШП Графит



Табель-3/3ГЛ АхВх19
ШП Эбен

РУЧКА UKW-7

При изготовлении фасада с ручкой UKW-7, габаритным считается размер с учетом ручки.



КРОМКА:

- по умолчанию шпон в цвет пласти,
- возможна облицовка алюминиевой кромкой.



Шпонированная
кромка

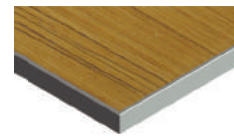

Алюминиевая
кромка







ЛОРЕНЦО

Коллекция «Лоренцо» - мечта эстета! Светлый цвет коллекции поможет зрительно увеличить пространство маленькой кухни в городской квартире и сделает ее более уютной, а широкий набор декоративных элементов даст практически неограниченные возможности для самовыражения хозяевам просторной кухни загородного дома.

Оформление золотой патиной добавит интерьеру царского величия и роскоши эпохи Барокко.



П-080 АхВх19 Лоренцо
ПП Бьянко патина Золото
ФЛ01-210



П-080 АхВх19 Лоренцо
ПП Бьянко патина Золото
Витрина









П-080 АхВх19 Лоренцо
ПП Бьянко патина Золото
РМк 3х3 ПП Бьянко



713/910 ДГГ Лоренцо
ФЛГ01-410

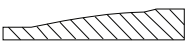
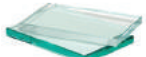

713/910 ДГВ Лоренцо
Витрина

ФАСАД	ГЛУХОЙ		ВИТРИНА	С РЕШЕТКОЙ	
ТИП ВСТАВКИ					
					
	Гладкая вставка ВП-204	Филенка ФЛ01-210	Витрина*	Решетка косая РМк 3х3	Решетка прямая РМп 3х3
Min размер	110 мм	230 мм	246 мм	246 мм	
Max размер	229 мм	1900 мм	1900 мм	1500 мм	

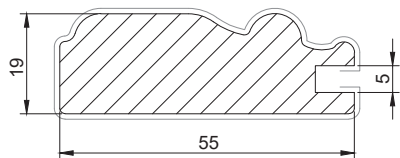

ПШ-080 (19x55)

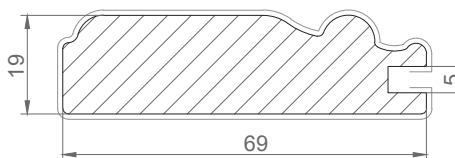

П-080 (19x69)



ПП Бьянко
Пatina Золото



Балюстрада
БЛ-04 (26x70)



Балюстрада гнутая
БЛГ-04

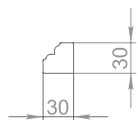

NY-080 (min)

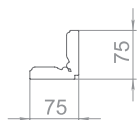

NY-080 (max)

NY-080
(от 30x30
до 75x75)



Бутылочница
БЦ-01
(713/910x196)



Полочница
ПЦ-01
(713/910x196)



Пл-370
(713/910x30)



ПлК-80
(713/910x50)



ПлК-90
(713/910x146x30)



ПлК-110
(Аx146x50)



ДОПОЛНИТЕЛЬНАЯ ИНФОРМАЦИЯ

Материал: МДФ + ПП + Лак

Одновременно высота (А) и ширина (В) не могут быть более 700 мм.

При изготовлении фасада, один из размеров которого от 110 до 229 мм, используется узкий профиль ПШ-080 (19x55).

По умолчанию направление древоподобной структуры на вставке - вертикальное.

Если ширина (В) фасада превышает 1000 мм, то направление текстуры на вставке горизонтальное.

На фасадах допустима неповторяемость рисунков древоподобной текстуры, а также самого эффекта «искусственного старения», за исключением цвета патины.

***Витрина (стекло клиента):**

- для крепления стекла в комплекте поставляется штапик ШД-02 10×10 (0;0;4/6;0).
- расчет стекла: АxВ отнимать по 127 мм.



Арка А-03
(140x496/596/796/896)



Багет гнутый
БГ-167



Плнтус мебельный гнутый
ПМГ-88

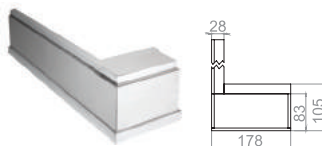

ОП1Нп и ОП1Нл
(150x178)



Накладка ящика для специй
Дэ-01 (146x146)



Багет
Б-167 (30x135)



Плнтус мебельный
ПМ-88 (62x74)

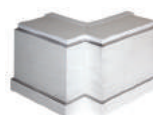

ОП1У
(150x225)

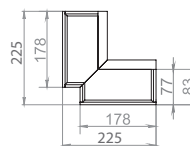

ОП1 (150x178)
ОП1п и ОП1л (150x164)

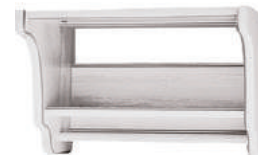

Полка НР-01
(300x300/400/450/600)



Накладка мебельная
НМ-560 (28x147)



НОВЫЙ ЦВЕТ



П-037 АхВх22 Инфинити
ПП Кремона патина Латунь
ФЛ03-212



П-037 АхВх22 Инфинити
ПП Бьянко патина Серебро
Витрина



П-037 АхВх22 Инфинити
ПП Бьянко патина Серебро
РМК 3х3 ПП Бьянко



713/910 ДГГ Инфинити
ФЛ03-412



713/910 ДГВ Инфинити
Витрина

ФАСАД	ГЛУХОЙ		ВИТРИНА	С РЕШЕТКОЙ	
ТИП ВСТАВКИ					
	Гладкая вставка ВП-204	Филенка ФЛ03-212	Витрина*	Решетка косая РМК 3х3	Решетка прямая РМП 3х3
Min размер	110 мм	240 мм	246 мм	246 мм	
Max размер	239 мм	1900 мм	1900 мм	1500 мм	

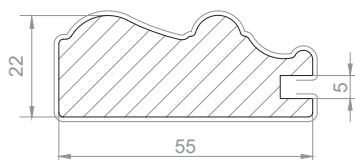

ПШ-037 (22x55)

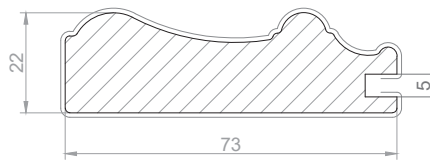

П-037 (22x73)



ПП Кремона
Пatina Латунь



ПП Бьянко
Пatina Серебро



Балюстрада
Бл-02 (26x82)



Балюстрада гнутая
БлГ-02

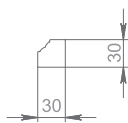

НУ-037 (min)

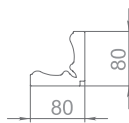

НУ-037 (max)



НУ-037
(от 30x30
до 80x80)

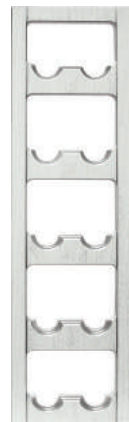

Бутылочница
Бц-01
(713/910x196)



Полочница
Пц-01
(713/910x196)



Пл-370
(713/910x30)



ПлК-80
(713/910x50)



ПлК-90
(713/910x146x30)



ПлК-110
(Аx146x50)

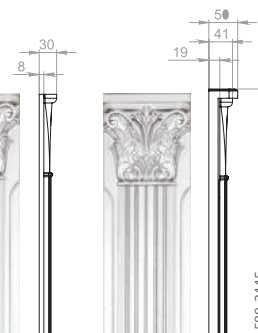

ДОПОЛНИТЕЛЬНАЯ ИНФОРМАЦИЯ

Материал: МДФ + ПП + Лак

Одновременно высота (А) и ширина (В) не могут быть более 700 мм.

При изготовлении фасада, один из размеров которого от 110 до 239 мм, используется узкий профиль ПШ-037 (22x55).

По умолчанию направление древоподобной структуры на вставке - вертикальное.

Если ширина (В) фасада превышает 1000 мм, то направление текстуры на вставке горизонтальное.

На фасадах допустима неповторяемость рисунков древоподобной текстуры, а также самого эффекта «искусственного старения», за исключением цвета патины.

***Витрина (стекло клиента):**

- для крепления стекла в комплекте поставляется штапик ШД-02 10×10 (0;0;4/6;0).
- расчет стекла: АxВ отнимать по 135 мм.



Арка А-03
(140x496/596/796/896)



Накладка ящика для специй
Дэ-01 (146x146)

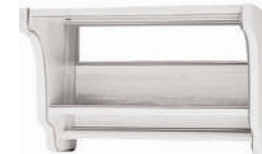

Полка НП-01
(300x300/400/450/600)



Багет гнутый
БГ-167



Багет
Б-167 (30x135)



Плинтус мебельный гнутый
ПМГ-88



Плинтус мебельный
ПМ-88 (62x74)



Накладка мебельная
НМ-560 (28x147)

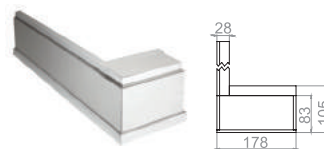

ОП1НМп и ОП1НМл
(150x178)

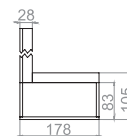

ОП1У
(150x225)

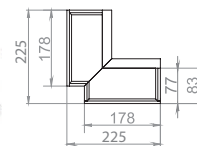

ОП1 (150x178)
ОП1п и ОП1л (150x164)







КАНЗАС

«Природный», «деревенский», теплый и домашний, немало эпитетов можно подобрать к стилю кантри в интерьере. Этим эпитетам на все 100% соответствует кухня с рамочными фасадами Канзас ПП Кантристайл.

На ней хочется наслаждаться общением с родными и близкими друзьями, печь пироги и варить ароматный кофе.





КАНЗАС

Если вы решили отдать предпочтение классике, а ваша кухня достаточно просторна, черные фасады с серебристым патинированием «Канзас» ПП Каштан будут смотреться очень элегантно и респектабельно.

Роскошное дополнение «гламурного» дизайна кухни в черных тонах – хрустальная люстра или вытяжка, инкрустированная crystal swarovski. Такие аксессуары придают черной кухне блеск и особый шарм.



П-040 АхВх19 Канзас
ПП Каштан
патина СЕРЕБРО
ФЛ04-210



П-040 АхВх19 Канзас
ПП Кантристайл
патина СВЕТЛАЯ
ФЛ04-210



П-040 АхВх19 Канзас
ПП Каштан
патина ХАМЕЛЕОН
ФЛ04-210



П-040 АхВх19 Канзас
РМК 3x3



П-040 АхВх19 Канзас
Витрина



713/910 ДГВ Канзас
Витрина



713/910 ДГГ Канзас
ФЛГ04-410



Пилястра
Пл-40
(713/910x30)

Пилястра Пл-60
(713x50 /100 /146 /196)
(910x50 /100 /146 /196)



Полочница
Пщ-02
(713/910x196)

Бутылочница
Бщ-02
(713/910x196)



Балюстрада
Бл-03 (22x80)



Балюстрада гнутая
БлГ-03



Арка А-02
(90x496/596/796/896)
(140x496/596/796/896)



Полка НП-01
(300x300/400/450/600)



Накладка угловая
НУ-040
(от 30x30 до 70x70)

Только в цвете ПП Кантристайл



Багет гнутый
БГ-40



Багет Б-40 (18x85)

Только в цвете ПП Каштан Серебро и ПП Каштан Хамелеон



Багет гнутый
БГ-31



Багет Б-31
(30x105)



Накладка мебельная гнутая
НМГ-731



Накладка мебельная
НМ-731 (16x45)





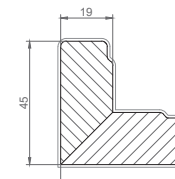

Накладка ящика
для специй
ДЭ-02 (146x146)



НУ-040



ФАСАД	ГЛУХОЙ		ВИТРИНА	С РЕШЕТКОЙ	
ТИП ВСТАВКИ					
	Гладкая вставка ВП-204	Филенка Фл04-210	Витрина*	Решетка косая РМк 3x3	Решетка прямая РМп 3x3
Min размер	110 мм	227 мм	246 мм	246 мм	
Max размер	226 мм	1900 мм	1900 мм	1500 мм	

ДОПОЛНИТЕЛЬНАЯ ИНФОРМАЦИЯ:

Материал: МДФ + ПП + Лак

Одновременно высота (А) и ширина (В) не могут быть более 700 мм.

По умолчанию направление древоподобной структуры на вставке - вертикальное. Если ширина (В) фасада превышает 1000 мм, то направление древоподобной текстуры на вставке горизонтальное.

При изготовлении фасада, один из размеров которого от 110 до 226 мм, используется узкий профиль ПШ-040 (19x50).

На фасадах допустима неповторяемость рисунков древоподобной текстуры, а также неповторяемость непосредственно самого эффекта «искусственного старения» за исключением цвета патины.

*Витрина:

- стекло клиента;
- для крепления стекла в комплекте поставляется штапик ШД-02 10×10 (0;0;4/6;0).
- расчет стекла: АхВ отнимать по 127 мм.

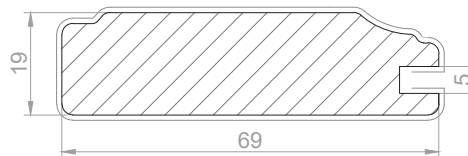

П-040 (19x69)

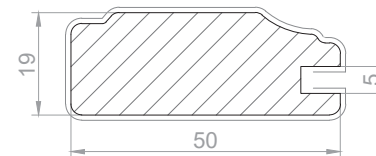

ПШ-040 (19x50)



ПП Каштан
патина СЕРЕБРО



ПП Кантристайл
патина СВЕТАЯ



ПП Каштан
патина ХАМЕЛЕОН





СОФИЯ

Кухня София - это изысканный стиль и неповторимое очарование, свойственное аристократическим домам. Здесь нет кричащих или вычурных деталей и, в то же время, вся кухня привлекает своей нарядностью за счет обилия темного цвета.

Кухня с рамочными фасадами София станет главным украшением вашего дома.



713/910 ДГВ
София
Витрина



713/910 ДГГ
София
ФЛ03-412



П-013 АхВх22
София
Апл-1п/л
(правая/левая)
ФЛ03-412



П-013 АхВх22
София
Апл-2
ФЛ03-412



П-013 АхВх22
София
РМК 3х3



П-013 АхВх22
София
Витрина



Полочница
Пц-01



Бутылочница
Бц-01
(713/910х196)



Балюстрада гнутая
БЛГ-02



Багет гнутый
БГ-32



Плинтус мебельный гнутый
ПМГ-52



Арка А-01
(140х496/596/796)



Балюстрада
БЛ-02 (26х82)



Багет
Б-32 (30х105)



Плинтус мебельный
ПМ-52 (55х55)

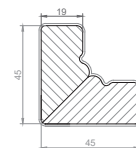

НУ-013 45х45



П-013 АхВх22
София ПП Вишня
патина ТЕМНАЯ
ФЛ03-212



П-013 АхВх22
София ПП Кремона
патина ЗОЛОТО
ФЛ03-212



П-013 АхВх22
София ПП Кремона
патина СВЕТАЯ
ФЛ03-212



Пилястра
Пл-70
(713/910х50)



Пилястра
Пл-20
(713/910х30)





Накладка угловая
НУ-013
(от 30х30 до 70х70)



Накладка ящика
для специй
Дэ-01 (146х146)

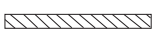

ФАСАД	ГЛУХОЙ			ВИТРИНА	С РЕШЕТКОЙ	
ТИП ВСТАВКИ						
						
	Гладкая вставка ВП-204	Филенка ФЛ-03-212	С аппликацией Апл1л(п) -, Апл2	Витрина*	Решетка косая РМК 3x3	Решетка прямая РМП 3x3
Min размер	110 мм	227 мм	570 x 396 мм	246 мм	246 мм	
Max размер	226 мм	1900 мм	1900 мм	1900 мм	1500 мм	

ДОПОЛНИТЕЛЬНАЯ ИНФОРМАЦИЯ:

Материал: МДФ + ПП + Лак

Одновременно высота (А) и ширина (В) не могут быть более 700 мм.

По умолчанию направление древоподобной структуры на вставке - вертикальное. Если ширина (В) фасада превышает 1000 мм, то направление древоподобной текстуры на вставке горизонтальное.

При изготовлении фасада, один из размеров которого от 110 до 226 мм, используется узкий профиль ПШ-013 (22x55).

На фасадах допустима неповторяемость рисунков древоподобной текстуры, а также неповторяемость непосредственно самого эффекта «искусственного старения» за исключением цвета патины.

Для фасадов с аппликацией, аппликация: Апл1 (фрукты) может быть левой и правой, Апл2 (чайник) только одного вида.

Филенка с аппликацией прессуется в пленку ПВХ.

*Витрина:

- стекло клиента;
- для крепления стекла в комплекте поставляется штапик ШД-02 10×10 (0;0;6/6:0).
- расчет стекла: АхВ отнимать по 127 мм.

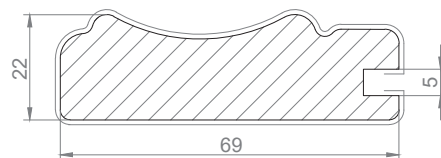

П-013 (22x69)

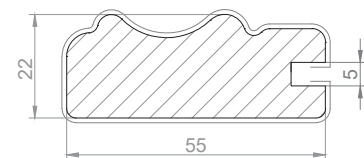

ПШ-013 (22x55)

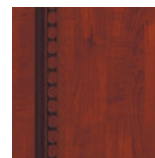

П-013 АхВх22 София
ПП Вишня
пatina ТЕМНАЯ



П-013 АхВх22 София
ПП Кремона
пatina ЗОЛОТО



П-013 АхВх22 София
ПП Кремона
пatina СВЕЛАЯ

НОВИНКА!



П-017 АхВх18 Турин-1
ПП Рокко
патина Серая
Фл01-210



П-017 АхВх18 Турин-1
ПП Рокко
патина Медь
Фл01-210

ДОПОЛНИТЕЛЬНАЯ ИНФОРМАЦИЯ:

Материал: МДФ + ПП + Лак

Минимальный размер фасада без внутренней подрезки профиля 138 мм.

Одновременно высота (А) и ширина (В) не могут быть более 700 мм.

По умолчанию направление древоподобной структуры на вставке - вертикальное. Если ширина (В) фасада превышает 1000 мм, то направление древоподобной текстуры на вставке горизонтальное.

На фасадах допустима неповторяемость рисунков древоподобной текстуры, а также неповторяемость непосредственно самого эффекта «искусственного старения» за исключением цвета патины.

*Витрина:

- стекло клиента;
- для крепления стекла в комплекте поставляется штапик ШД-02 10×10 (0;0;6/6;0).
- расчет стекла: АхВ отнимать по 127 мм.







ПП Рокко (254)

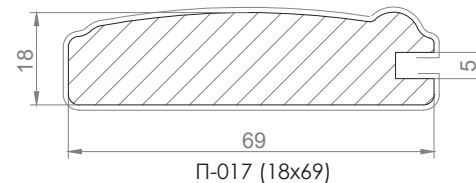

Багет
Б-10 (16x70)

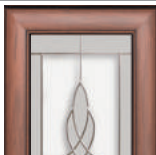

П-017 (18x69)

ФАСАД	ГЛУХОЙ		ВИТРИНА	С РЕШЕТКОЙ	
ТИП ВСТАВКИ					
	Гладкая вставка ВП-104	Филенка Фл01-110	Витрина*	Решетка косая РМК 3x3	Решетка прямая РМП 3x3
Min размер	110 мм	230 мм	246 мм	246 мм	
Max размер	229 мм	1900 мм	1900 мм	1500 мм	

ДОПОЛНИТЕЛЬНАЯ ИНФОРМАЦИЯ:

Материал: МДФ + Финиш-пленка + Лак

Минимальный размер фасада без внутренней подрезки профиля 138 мм.

Одновременно высота (А) и ширина (В) не могут быть более 700 мм.

По умолчанию направление древоподобной структуры на вставке - вертикальное. Если ширина (В) фасада превышает 1000 мм, то направление древоподобной текстуры на вставке горизонтальное.

На фасадах допустима неповторяемость рисунков древоподобной текстуры, а также неповторяемость непосредственно самого эффекта «искусственного старения» за исключением цвета патины.

*Витрина:

- стекло клиента;
- для крепления стекла в комплекте поставляется штапик ШД-02 10×10 (0:0;6/6:0).
- расчет стекла: АхВ отнимать по 127 мм.



П-017 АхВх18
Турин-1
Орех
патина ТЕМНАЯ
Фл01-110



713/910 ДГГ
Турин-1
ФЛГ01-410



713/910 ДГВ
Турин-1
Витрина



Пилястра
Пл-170
(713/910х30) Накладка
НМК-610
(713/910х50)



Багет
Б-20 (16х76)



Балюстрада
Бл-01 (26х52)



Багет Гнутый
БГ-20



Балюстрада Гнутая
БЛГ-01

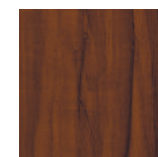

Орех (110)
патина ТЕМНАЯ





ТУРИН-3

Кухня Турин-3, выполненная в итальянском стиле, отличается особой атмосферой, формирующей внутреннюю гармонию, спокойствие и уют.

На такой кухне всегда будет приятно находиться в компании близких людей, собрать всех домочадцев или просто побыть одному.

ТУРИН-3

ЛАКИРОВАННЫЙ РАМОЧНЫЙ ФАСАД (УГОЛ 45°)



П-023 АхВх19
Турин-3
ПП Орех
патина ТЕМНАЯ
ФЛ02-210



П-023 АхВх19
Турин-3
ПП Груша
патина ТЕМНАЯ
ФЛ02-210



П-023 АхВх19
Турин-3
ПП Молочный
патина СВЕТЛАЯ
ФЛ02-210



Багет
Б-24
(16x76)



Багет
Б-31
(30x105)



Накладка мебельная
НМ-731
(16x45)



Накладка мебельная
НМ-724
(16x55)



Багет гнутый
БГ-24



Багет гнутый
БГ-31



Накладка мебельная гнутая
НМГ-731



Накладка мебельная гнутая
НМГ-724



Накладка
НМК-634
(713/910x50)



Пиле́стра
Пл-170
(713/910x30)



Балюстрада
Бл-01
(26x52)



Балюстрада
Гнутая
БЛГ-01



713/910 ДГГ
Турин-3
ФЛ02-210



713/910 ДГВ
Турин-3
Витрина



П-023 АхВх19
Турин-3
РМК 3x3



П-023 АхВх19
Турин-3
Витрина



Бутылочница
Бц-01
(713/910x196)



Полочница
Пц-01
(713/910x196)



ФАСАД	ГЛУХОЙ		ВИТРИНА	С РЕШЕТКОЙ	
ТИП ВСТАВКИ					
	Гладкая вставка ВП-204	Филенка ФЛ02-210	Витрина*	Решетка косая РМк 3x3	Решетка прямая РМп 3x3
Min размер	110 мм	227 мм	246 мм	246 мм	
Max размер	226 мм	1900 мм	1900 мм	1500 мм	

ДОПОЛНИТЕЛЬНАЯ ИНФОРМАЦИЯ:

Материал: МДФ + ПП + Лак

Минимальный размер фасада без внутренней подрезки профиля 138 мм.

Одновременно высота (А) и ширина (В) не могут быть более 700 мм.

По умолчанию направление древоподобной структуры вертикальное. Если ширина фасада превышает 1000 мм, направление древоподобной структуры на вставке горизонтальное.

На фасадах допустима неповторяемость рисунков древоподобной текстуры, а также неповторяемость непосредственно самого эффекта «искусственного старения» за исключением цвета патины.

*Витрина:

- стекло клиента;
- для крепления стекла в комплекте поставляется штапик ШД-02 10x10 (0;0;6/6;0).
- расчет размера стекла: АxВ отнимать 127 мм.

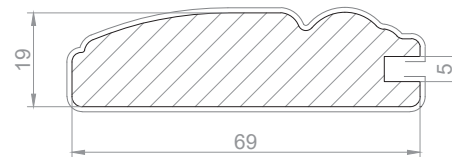

П-023 (19x69)

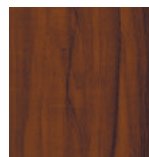

ПП Орех
патина ТЕМНАЯ



ПП Груша
патина ТЕМНАЯ



ПП Молочный
патина СВЕТАЯ



Женева АхВх19
ПВХ Луара



Женева АхВх19
ПВХ Слива



Женева АхВх19
ПВХ Орех



713/910 ДГВ
Женева
Витрина



713/910 ДГГ
Женева



Дуэт-
Левый



Дуэт-
Правый

Арка

Трио-
Левый

Трио-
Правый



Балюстрада гнутая
БЛГ-01



Балюстрада
БЛ-01 (26x52)

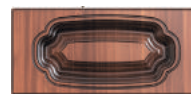

Женева АхВх19
(высота до 176 мм)



Багет гнутый
БГ-33



Багет
Б-33 (30x105)



Женева АхВх19
(высота 140 - 175 мм)



Накладка мебельная гнутая
НМГ-733



Накладка мебельная
НМ-733 (16x45)



Женева АхВх19
(высота до 139 мм)



Пилястра
Пл-20
(713/910x30)



Пилястра
Пл-50
(713/910x50)



Женева АхВх19
(ширина
до 151 мм)



Женева Апл-1 л/п
(левая/правая)
АхВх19



Женева Апл-2
АхВх19



Женева АхВх19
РМк 3x3



Женева-СД АхВх19
Витрина
(СД-стеклодержатель)



Женева-Овал
АхВх19
РМк 3x3



Накладка ящика
для специй
Дэ-01 (146x146)



Полочница
Пц-01
(713/910x196)



Бутылочница
Бц-01
(713/910x196)

ФАСАД	ГЛУХОЙ		ВИТРИНА	С РИШЕТКОЙ		
ТИП ВСТАВКИ						
	-	С аппликацией Апл1л(п), Апл2	Витрина*	Решетка косая РМК 3x3	Решетка прямая РМП 3x3	Решетка ОВАЛ
Min размер	70 мм	570x396 мм	296 мм	296 мм		400x446 мм
Max размер	1900 мм	1900 мм	1900 мм	1500 мм		1500 мм

ДОПОЛНИТЕЛЬНАЯ ИНФОРМАЦИЯ:

Материал: ЛМДФ + ПВХ + Лак

В зависимости от размера фасада фрезеровка на нем будет отличаться. Фасад:

- высотой до 139 мм
 - шириной до 151 мм
- фрезеруется только по контуру.

В накладках на ящик

- 140x296 мм,
- 176x296 мм

рекомендуется устанавливать ручку под 1 шуруп или до 9,6 см.

По умолчанию направление древоподобной структуры - вертикальное.

На фасадах допустима неповторяемость рисунков древоподобной текстуры, а также неповторяемость непосредственно самого эффекта «искусственного старения» за исключением цвета патины.

Для фасадов с аппликацией, аппликация:

Апл1 (фрукты) может быть левой и правой, Апл2 (чайник) только одного вида.



ПВХ Слива



ПВХ Луара

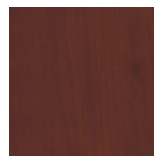

ПВХ Орех



Обратная сторона витрины с силиконовым уплотнителем

Расчет размера стекла в витрину

*Витрина:

- стекло клиента;
- радиус R14.

По умолчанию для крепления стекла используется стеклодержатель.



- расчет размера стекла: АxВ отнимать 113 мм.

Возможна установка в витрину силиконового уплотнителя.

- стекло в углах обрезается под углом 135°;
- расчет размера стекла: АxВ отнимать 124 мм.



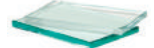

ФАСАД	ГЛУХОЙ	ВИТРИНА
ТИП ВСТАВКИ		
		
	Гладкая встав ВК-204	Витрина*
Min размер	110 мм	246 мм
Max размер	1900 мм	1900 мм

ДОПОЛНИТЕЛЬНАЯ ИНФОРМАЦИЯ:

Материал: МДФ + ПП

Одновременно высота (А) и ширина (В) не могут быть более 700 мм.

По умолчанию направление древоподобной структуры на вставке - вертикальное. Если ширина (В) фасада превышает 1000 мм, то направление древоподобной текстуры на вставке горизонтальное.

Минимальный размер фасада без подрезки профиля:

- высота (А) - 110мм,
- ширина (В) - 150 мм.

*Витрина:

- стекло клиента;
- вместо стекла в фасад-витрину можно вставить решетку.

По состоянию на 01.08.2017 г фабрика не производит решетку в цвет профиля. Ближайшие цветовые аналоги:

ПП Бьянко для ПП Аспен

ПП Рокко для ПП Хаки.

- для крепления стекла и решетки в комплекте поставляется штапик.

Расчет стекла:

отнимать по высоте (А) - 88 мм,
по ширине (В) - 138 мм.

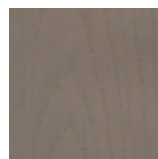

ПП Хаки
(258)



ПП Аспен
(257)

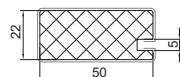

П-042 (22x50)

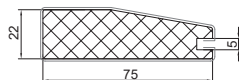

П-043 (22x75)







П-043 АхВх22
Шервуд ПП Аспен
ВК-204 (ПП Аспен)



П-043 АхВх22
Шервуд ПП Хаки
ВК-204 (ПП Хаки)



ФАСАД	ГЛУХОЙ		ВИТРИНА	С РЕШЕТКОЙ	
ТИП ВСТАВКИ					
	Гладкая вставка ВП-204	Филенка ФЛ03-212	Витрина*	Решетка косая РМк 3x4	Решетка прямая РМп 3x4
Min размер	90 мм	240 мм	246 мм	246 мм	
Max размер	239 мм	1900 мм	1900 мм	1500 мм	

ДОПОЛНИТЕЛЬНАЯ ИНФОРМАЦИЯ:

Материал: МДФ + ПП

Минимальный размер фасада без подрезки профиля - 150 мм.

Одновременно высота (А) и ширина (В) не могут быть более 700 мм.

По умолчанию направление древоподобной структуры на вставке - вертикальное. Если ширина (В) фасада превышает 1000 мм, то направление древоподобной текстуры на вставке горизонтальное.

***Витрина:**

- стекло клиента;
- для крепления стекла в комплекте поставляется штапик.

Расчет стекла:

АхВ отнимать по 138 мм.



П-018 АхВх18 Марсель-1
ФЛ03-212 ПП Ясень



П-018 АхВх18 Марсель-1
ФЛ03-212 ПП Вишня



ПП Ясень (207)



ПП Вишня (212)

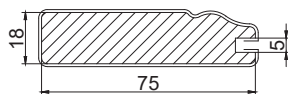

П-018 (18x75)



ФАСАД	ГЛУХОЙ / С ИМПОСТОМ (ПН-09)	ВИТРИНА / С ИМПОСТОМ (ПН-09)	С РЕШЕТКОЙ / С ИМПОСТОМ (ПН-09)	
ТИП ВСТАВКИ				
	Гладкая вставка ВК-208	Витрина*	Решетка косая РМК 3x4	Решетка прямая РМП 3x4
Min размер	110 мм / 400 мм	246 мм / 400 мм	246 мм / 400 мм	
Max размер	1900 мм / 2400 мм	1900 мм / 2400 мм	1500 мм / 1900 мм	

ДОПОЛНИТЕЛЬНАЯ ИНФОРМАЦИЯ:

Материал: МДФ + ПП

Минимальный размер фасада без подрезки профиля:
210 x 196 мм,
355 x 196 мм (с импостом).

Одновременно высота (А) и ширина (В) не могут быть более 700 мм.

По умолчанию направление древоподобной структуры на вставке - горизонтальное. Если высота (А) фасада превышает 1000 мм, то направление древоподобной текстуры на вставке вертикальное.

Импост (ПН-09) по умолчанию размещается горизонтально по центру. Возможно производство фасадов со «смещением» импоста, для этого необходимо указывать расстояние от низа фасада до центра импоста.

*Витрина:

- стекло клиента;
- для крепления стекла в комплекте поставляется штапик.

Расчет стекла:

АхВ отнимать
по высоте (А) - 178мм.
(с импостом $(A-266)/2$ мм).
по ширине (В) - 178 мм.



П-041 АхВх22
Марсель-3 (ПП Мрамор)
ВК-208 (ПП Мрамор)



ПП Мрамор
(228)

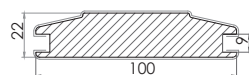

Импост ПН-09 (22x100)



П-041 АхВх22
Марсель-3 (ПП Винтаж)
ПН-09 (ПП Винтаж)
Витрина

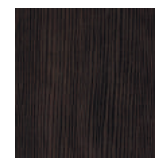

ПП Винтаж
(227)

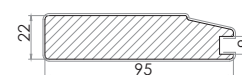

П-041 (22x95)



П-041 АхВх22
Марсель-3 (ПП Вяз)
ПН-09 (ПП Вяз)
РМК 3x3 (ПП Вяз)



ПП Вяз
(235)



Багет Б-230 (28x104)



ФАСАД	ГЛУХОЙ	ВИТРИНА	С РЕШЕТКОЙ	
ТИП ВСТАВКИ				
				
	Гладкая вставка ВК-208	Витрина*	Решетка косая РМк 3x4	Решетка прямая РМп 3x4
Min размер	140 мм **	246 мм	246 мм	
Max размер	1900 мм	1900 мм	1500 мм	

ДОПОЛНИТЕЛЬНАЯ ИНФОРМАЦИЯ:

Материал: МДФ + ПП

Одновременно высота (А) и ширина (В) не могут быть более 700 мм.

По умолчанию направление древоподобной структуры на вставке - вертикальное.

Если ширина (В) фасада превышает 1000 мм, то направление древоподобной текстуры на вставке горизонтальное.

Для всех фасадов Техно решетка по умолчанию прямая (РМп).

Минимальный размер фасада без подрезки профиля:

- высота (А) - 210 мм,
- ширина (В) - 195 мм.

**Возможно изготовление фасадов высотой от 110 до 140 мм без ручки

*Витрина:

- стекло клиента;
- для крепления стекла в комплекте поставляется штапик.

Расчет стекла:

АхВ отнимать по высоте (А)- 178 мм.
по ширине (В) - 178 мм.



ПР1/ПР2-041 АхВх22
Марсель-3 (ПП Вяз)
ВК-208 (ПП Вяз)

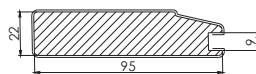

П-041 (22x95)



ПП Мрамор
(228)

ПР1-041 Ручка для напольных шкафов

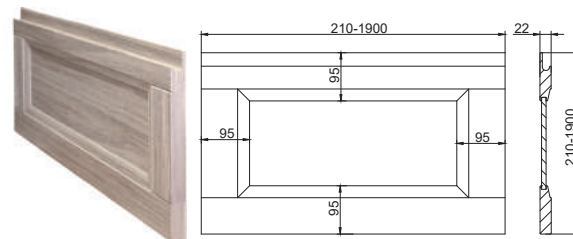

ПР2-041 Ручка для навесных шкафов

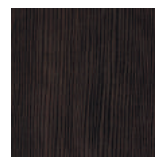
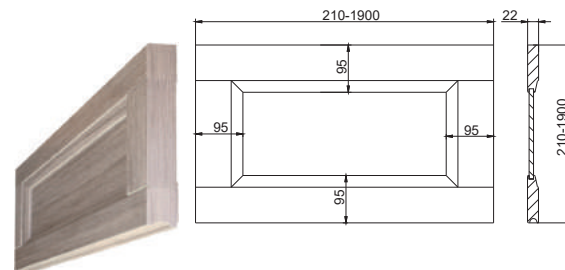









ПП Винтаж
(227)



ПП Вяз
(235)



ФАСАД	ГЛУХОЙ	ГЛУХОЙ С ИМПОСТОМ (ПН-10)	ВИТРИНА	ВИТРИНА С ИМПОСТОМ (ПН-10)
ТИП ВСТАВКИ				
				
	Гладкая вставка ВП-204	Гладкая вставка ВП-204	Витрина*	Витрина*
Min размер	110 мм	205 мм	246 мм	426 мм
Max размер	1900 мм	1900 мм / 2400 мм	1900 мм	1900 мм / 2400 мм

ДОПОЛНИТЕЛЬНАЯ ИНФОРМАЦИЯ:

Материал: МДФ + ПП

Минимальный размер фасада без подрезки профиля:
140 x 146 мм,
355 x 146 мм (с импостом).

Одновременно высота (А) и ширина (В) не могут быть более 700 мм.

По умолчанию направление древоподобной структуры на вставке - вертикальное. Если ширина (В) фасада превышает 1000 мм, то направление древоподобной текстуры на вставке горизонтальное.

Импост (ПН-10) по умолчанию размещается горизонтально по центру. Возможно производство фасадов со «смещением» импоста, для этого необходимо указывать расстояние от низа фасада до центра импоста.

*Витрина:

- стекло клиента;
- для крепления стекла в комплекте поставляется штапик.
- расчет размера стекла: АхВ отнимать по высоте (А) - 118 мм (с импостом (А-171)/2 мм), по ширине (В) - 118 мм.



П-066 АхВх18
Марсель-4
(ПП Люберон)
ВК-204 (ПП Люберон)



П-066 АхВх18
Марсель-4
(ПП Люберон)
ПН-10 (ПП Люберон)
ВК-204 (ПП Люберон)



П-066 АхВх18
Марсель-4 (ПП Дижон)
Г-140 (ПП Дижон)
Витрина

НОВИНКА!

Крестообразная витрина
Г-140

РАЗМЕРНЫЙ РЯД

Высота, мм	Ширина, мм
713	346,
	396,
910	446,
	496,
	596



ПП Дижон (239)

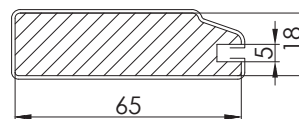

П-066 (18x65)



ПП Люберон (240)

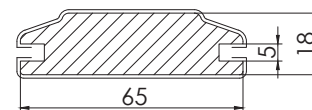











Импост ПН-10 (18x65)

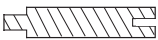

Барет Б-230 (28x104)



ФАСАД	ГЛУХОЙ			ВИТРИНА	С РЕШЕТКОЙ	
ТИП ВСТАВКИ						
						
	Гладкая вставка ВК-108/208, ЛДСтП	Вставка ЛЮКС ПН-01	Вставка МЕГА ПН-03	Витрина*	Решетка косая РМк 3x4	Решетка прямая РМп 3x4
Min размер	90 мм	160 мм	250 мм	246 мм	246 мм	
Max размер	1900 мм	1900 мм	1900 мм	1900 мм	1500 мм	

ДОПОЛНИТЕЛЬНАЯ ИНФОРМАЦИЯ:

Одновременно высота (А) и ширина (В) не могут быть более 700 мм.

По умолчанию направление древоподобной структуры на вставке - вертикальное. Если ширина (В) фасада превышает 1000 мм, то направление древоподобной текстуры на вставке горизонтальное.

Для всех фасадов Техно решетка по умолчанию прямая (РМп).

Минимальный размер фасада без подрезки профиля:

- высота (А) -153 мм
- ширина (А) -161 мм

*Витрина:

- стекло клиента;
- для крепления стекла в комплекте поставляется штапик.

Расчет стекла:

АхВ отнимать по 132 мм.

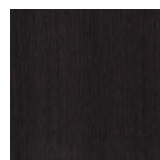

ПП Каштан
(206)



ПП Кантристайл
(233)



ПП Молочный
(211)

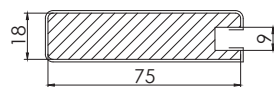

Техно-1 П-106
(18x75)

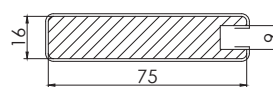

Техно-1 П-116
(16x75)



П-106 АхВх18/16
Техно-1 (ПП Кантристайл)
ВК-208 (ПП Кантристайл)

ЦВЕТ ПРОФИЛЯ	ЦВЕТА ВСТАВОК				
	ВК-208	ЛДСтП	ПН-01 ЛЮКС	ПН-03 МЕГА	РМк/РМп
ПП Кантристайл	+	+	ПП Кантристайл	-	ПП Кантристайл ПП Каштан ПП Молочный
ПП Каштан	+	+	+	+	+
ПП Молочный	+	+	+	+	+

«+» - все возможные варианты цвета, со стр. 56.



ФАСАД	ГЛУХОЙ	ВИТРИНА	С РЕШЕТКОЙ	
ТИП ВСТАВКИ				
				
	Гладкая вставка ВК-208	Витрина*	Решетка косая РМк 3x4	Решетка прямая РМп 3x4
Min размер	110 x 210 мм	246 мм	246 мм	
Max размер	1900 мм	1900 мм	1500 мм	

ДОПОЛНИТЕЛЬНАЯ ИНФОРМАЦИЯ:

Одновременно высота (А) и ширина (В) не могут быть более 700 мм.

По умолчанию направление древоподобной структуры на вставке - вертикальное. Если ширина (В) фасада превышает 1000 мм, то направление древоподобной текстуры на вставке горизонтальное.

Для всех фасадов Техно решетка по умолчанию прямая (РМп).

Минимальный размер фасада без подрезки профиля:

- высота (А) - 190 мм,
- ширина (В) - 195 мм.

*Витрина:

- стекло клиента;
- для крепления стекла в комплекте поставляется штапик.

Расчет стекла:

отнимать по высоте (А) - 168 мм,
по ширине (В) - 132 мм.

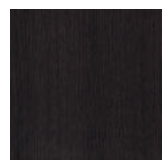

ПП Каштан
(206)



ПП Молочный
(211)



ПП Кантристайл
(233)



ПРУКW8-106 АxВx18/16
Техно-1 (ПП Кантристайл)
ВК-208 (ПП Кантристайл)

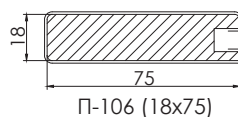
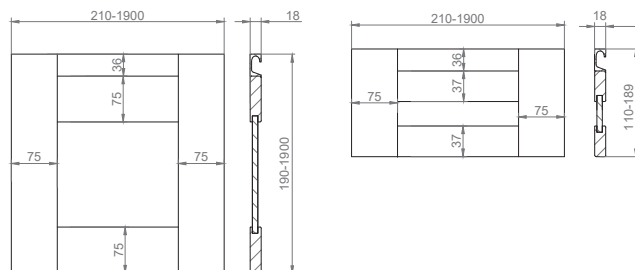

П-106 (18x75)

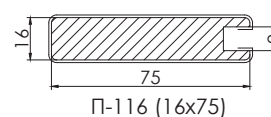









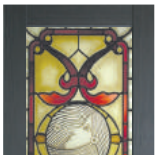

П-116 (16x75)

ЦВЕТ ПРОФИЛЯ	ЦВЕТА ВСТАВОК				
	ВК-208	ЛДСтП	ПН-01 ЛЮКС	ПН-03 МЕГА	РМк/РМп
ПП Кантристайл	ПП Кантристайл	-	-	-	ПП Кантристайл
ПП Каштан	ПП Каштан	-	-	-	ПП Каштан
ПП Молочный	ПП Молочный	-	-	-	ПП Молочный

«+» - все возможные варианты цвета, со стр. 56.



ФАСАД	ГЛУХОЙ			ВИТРИНА	С РЕШЕТКОЙ	
ТИП ВСТАВКИ						
						
	Гладкая вставка ВК-108/208, ЛДСтП	Вставка ЛЮКС ПН-01	Вставка МЕГА ПН-03	Витрина*	Решетка косая РМк 3x4	Решетка прямая РМп 3x4
Min размер	90 мм	150 мм	240 мм	246 мм	246 мм	
Max размер	1900 мм	1900 мм	1900 мм	1900 мм	1500 мм	

ДОПОЛНИТЕЛЬНАЯ ИНФОРМАЦИЯ:

Материал: МДФ + ПП

Минимальный размер фасада без подрезки профиля:

- высота (А) - 121 мм
- ширина (В) - 130 мм

Одновременно высота (А) и ширина (В) не могут быть более 700 мм.

По умолчанию направление древоподобной структуры на вставке - вертикальное. Если ширина (В) фасада превышает 1000 мм, то направление древоподобной текстуры на вставке горизонтальное.

Для всех фасадов Техно решетка по умолчанию прямая (РМп).

*Витрина:

- стекло клиента;
- для крепления стекла в комплекте поставляется штапик.

Расчет стекла:

АхВ отнимать по высоте (А)- 108 мм.
по ширине (В) - 102 мм.

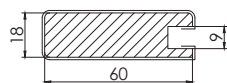

П-206 (18x60)

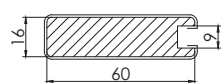









П-216 (16x60)



ЦВЕТ ПРОФИЛЯ	ЦВЕТА ВСТАВОК				
	ВК-208	ЛДСтП	ПН-01 ЛЮКС	ПН-03 МЕГА	РМк/РМп
ПП Бьянко	ПП Бьянко	-	-	-	ПП Бьянко
ПП Гавана	ПП Гавана	-	-	-	ПП Кантристайл
ПП Дубок	+	+	+	+	+
ПП Каштан	+	+	+	+	+
ПП Корица	ПП Корица	-	ПП Молочный	-	-
ПП Корса	ПП Корса	-	-	-	-
ПП Молочный	+	+	+	+	+
ПП Вяз	ПП Вяз	-	-	-	+
ПП Орех	+	+	+	+	+

«+» - все возможные варианты цвета, со стр. 56.



ФАСАД	ГЛУХОЙ		ВИТРИНА	С РЕШЕТКОЙ	
ТИП ВСТАВКИ					
					
	Гладкая вставка ВК-208	Вставка ЛЮКС ПН-01	Витрина*	Решетка косая РМк 3x4	Решетка прямая РМп 3x4
Min размер	110 x 180 мм	240 мм	246 мм	246 мм	
Max размер	1900 мм	1900 мм	1900 мм	1500 мм	

ДОПОЛНИТЕЛЬНАЯ ИНФОРМАЦИЯ:

Одновременно высота (А) и ширина (В) не могут быть более 700 мм.

Минимальный размер фасада без подрезки профиля:

- высота (А) - 140 мм,
- ширина (В) - 146 мм.

По умолчанию направление древоподобной структуры на вставке - вертикальное. Если ширина (В) фасада превышает 1000 мм, то направление древоподобной текстуры на вставке горизонтальное.

Для всех фасадов Техно решетка по умолчанию прямая (РМп).

*Витрина:

- стекло клиента;
- для крепления стекла в комплекте поставляется штапик.

Расчет стекла:

АхВ отнимать по высоте (А) - 182 мм.
по ширине (В) - 102 мм.

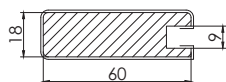

П-206 (18x60)

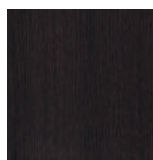

ПП Каштан
(206)



ПП Молочный
(211)



ПП Вяз
(235)





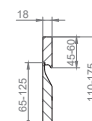
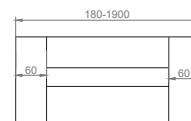
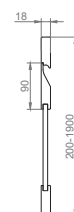
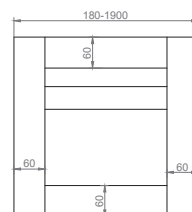



ПР3-206 АхВх18
Техно-2 (ПП Молочный)
ВК-208 (ПП Молочный)



ЦВЕТ ПРОФИЛЯ	ЦВЕТА ВСТАВОК				
	ВК-208	ЛДСтП	ПН-01 ЛЮКС	ПН-03 МЕГА	РМк/РМп
ПП Вяз	ПП Вяз	-	-	-	ПП Вяз
ПП Каштан	ПП Каштан	-	-	-	ПП Каштан
ПП Молочный	ПП Молочный	-	ПП Молочный	-	ПП Молочный

«+» - все возможные варианты цвета, со стр. 56.

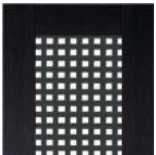

ФАСАД	ГЛУХОЙ			ВИТРИНА	С РЕШЕТКОЙ	
ТИП ВСТАВКИ						
	Гладкая вставка ВК-108/208, ЛДСтП	Вставка ЛЮКС ПН-01	Вставка МЕГА ПН-03	Витрина*	Решетка косая РМк 3x4	Решетка прямая РМп 3x4
Min размер	90 мм	240 мм	240 мм	246 мм	246 мм	
Max размер	1900 мм	1900 мм	1900 мм	1900 мм	1500 мм	

ДОПОЛНИТЕЛЬНАЯ ИНФОРМАЦИЯ:

Одновременно высота (А) и ширина (В) не могут быть более 700 мм.

Минимальный размер фасада без подрезки профиля:

- высота (А) - 101 мм
- ширина (В) - 110 мм

При изготовлении фасада, один из размеров которого от 110 до 222 мм, используется узкий профиль ПШ-406 (18x50).

По умолчанию направление древоподобной структуры на вставке - вертикальное. Если ширина (В) фасада превышает 1000 мм, то направление древоподобной текстуры на вставке горизонтальное.

Для всех фасадов Техно решетка по умолчанию прямая (РМп).

*Витрина:

- стекло клиента;
- для крепления стекла в комплекте поставляется штапик.

Расчет стекла:

АхВ отнимать по 152 мм.



ЦВЕТ ПРОФИЛЯ	ЦВЕТА ВСТАВОК				
	ВК-208	ЛДСтП	ПН-01 ЛЮКС	ПН-03 МЕГА	РМк/РМп
ПП Бьянко	+	+	+	+	+
ПП Венге	+	+	+	+	+
ПП Крем	+	+	+	+	+
ПП Кремона	ПП Кремона	ПП Кремона	-	-	ПП Кремона

«+» - все возможные варианты цвета, со стр. 56.



ФАСАД	ГЛУХОЙ		ВИТРИНА	С РЕШЕТКОЙ	
ТИП ВСТАВКИ					
					
	Гладкая вставка ВК-208	Вставка ЛЮКС ПН-01	Витрина*	Решетка косая РМк 3x4	Решетка прямая РМп 3x4
Min размер	110 мм	270 мм	246 мм	246 мм	
Max размер	1900 мм	1900 мм	1900 мм	1500 мм	

ДОПОЛНИТЕЛЬНАЯ ИНФОРМАЦИЯ:

Одновременно высота (А) и ширина (В) не могут быть более 700 мм.

По умолчанию направление древоподобной структуры на вставке - вертикальное. Если ширина (В) фасада превышает 1000 мм, то направление древоподобной текстуры на вставке горизонтальное.

Для всех фасадов Техно решетка по умолчанию прямая (РМп).

Минимальный размер фасада без подрезки профиля:

- высота (А) - 201 мм
- ширина (В) - 210 мм

*Витрина:

- стекло клиента;
- для крепления стекла в комплекте поставляется шпатик.

Расчет стекла:

АхВ отнимать по 182 мм.

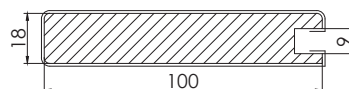

П-506 (18x100)



ПП Тик
(222)

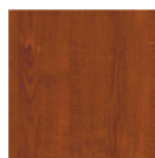

ПП Вишня
(212)



П-506 АхВх18
Техно-5 (ПП Вишня)
ВК-208 (ПП Вишня)



П-506 АхВх18
Техно-5 (ПП Тик)
ВК-208 (ПП Тик)

ЦВЕТ ПРОФИЛЯ	ЦВЕТА ВСТАВОК				
	ВК-208	ЛДСтП	ПН-01 ЛЮКС	ПН-03 МЕГА	РМк/РМп
ПП Вишня	+	+	+	-	+
ПП Тик	+	+	+	-	+

(+) - все возможные варианты цвета, со стр. 56.

АЛЮМИНИЕВЫЙ ФАСАД УГОЛ 45°

Использование алюминиевых фасадов предоставляет широкие возможности для творчества и проектирования мебели, благородная матовая поверхность алюминия придает мебели характер эксклюзивности и элегантности.

Влаго- и термоустойчивость алюминиевых фасадов делает привлекательными и эффективными их применение на кухне.

Алюминий в сочетании с различными видами орнаментированного стекла позволяет достигнуть неповторимого эффекта, который может усиливаться с помощью подсветки.

ДОПОЛНИТЕЛЬНАЯ ИНФОРМАЦИЯ:

В производстве алюминиевых фасадов используется профиль фирмы ZOBAL и CORDIA.

Размеры фасадов: от 240 мм до 2500 мм.
Допуск на размер фасада + 1 мм.

Максимальное отклонение рисунка стекла относительно профиля $\pm 2^\circ$.

На обратной стороне допускаются незначительные сколы и царапины.

К фасадам из узких алюминиевых профилей Z-1, Z-8, Z-9 прилагаются накладные петли Blum.

Ограничения:

Фасады Z1, Z8, Z9 непригодны для установки на:

- угловые шкафы,
- шкафы со скосом,
- метабокс,
- тандембокс,
- шуфляду.

Подъемные механизмы AVENTOS HK BLUM и AVENTOS HF BLUM устанавливаются только на фасады Z-3, Z-4, Z-7.

Сверление:

Сверление под ручку выполняется на расстоянии минимум 70 мм от края фасада.

Производитель выполняет сверление ручки только в алюминиевом профиле (кроме фасадов Z-7, Z-9), сверление в стекле не выполняется.



Z-1



Z-3



У-1



У-2



Z-4



Z-7



У-3



У-4



Z-8



Z-10



У-5



Lacomat

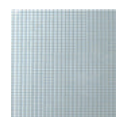

Krizet



Flutes



Завес Blum для фасадов с узким профилем (Z-1 и Z-10)



П-014 АхВх19 Милано
Ольха КОС
ЛДСП-8 (Ольха)



Кальвадос
КОС (802)



Ольха
КОС (803)



Яблоня
Золото (805)

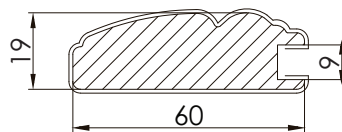

П-014 (19x60)

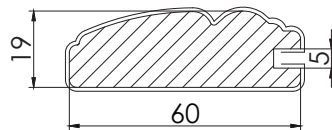

П-014-4 (19x60)



П-014 АхВх19 Милано
Кальвадос КОС
ФЛ02-108 (Кальвадос)



Кальвадос
КОС (802)



Ольха
КОС (803)



Яблоня
Золото (805)



П-010 АхВх19 Венеция
Орех Луна Темная
ФЛ-01-110 (Ноче Милано)



Орех Луна
Темная (810)



Орех Луна
Золото (811)



Орех Коса
Золото (812)

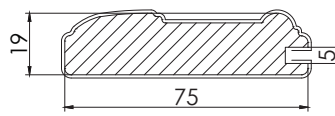

П-010-4 (19x75)

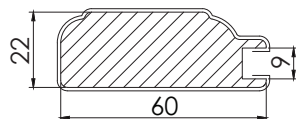

П-005 (22x60)

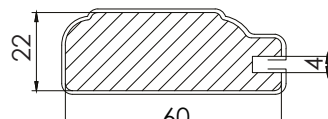

П-005-4 (22x60)



П-005 АхВх22 Леон
(Леон Греция)
ФЛ06-110 (Ноче Милано)



Леон
(806)



Леон Греция
(807)

ВАРИАНТЫ ВСТАВКИ

ЛДСП (ламинированная плита, 8 мм)



Алюминий (602) Бук Бавария (618) Ольха (621) Кальвадос (624) Груша (625)

ВК-108 (вставка кашированная, 8 мм)



Голубой (104) Орех (110) Дуб 1000 (113) Ночё Милано (134) Яблоня (135)

ВК-208 (вставка кашированная, 8 мм)



ПП Венге (205) ПП Каштан (206) ПП Орех (210) ПП Молочный (211) ПП Вишня (212) ПП Кремона (213) ПП Крем (215) ПП Дубок (218) ПП Тик (222)



ПП Винтаж (227) ПП Мрамор (228) ПП Кантристайл (233) ПП Бьянко (234) ПП Вяз (235) ПП Корица (238) ПП Корса (241) ПП Гавана (242) ПП Рокко (254)

Наборная вставка ЛЮКС ПН-01 (8x70)

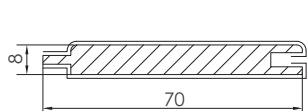

ПП Венге (205)



ПП Орех (210) ПП Молочный (211) ПП Крем (215) ПП Кантристайл (233)

Решетка МДФ (Max. размер 1500x700, 8 мм)



ПП Каштан (206) ПП Ольха (208) ПП Груша (209) ПП Орех (210) ПП Молочный (211) ПП Вишня (212) ПП Кремона (213)



ПП Винтаж (227) ПП Мрамор (228) ПП Кантристайл (233) ПП Бьянко (234) ПП Вяз (235) ПП Рокко (254)



PMп



PMк

ВК-204 (вставка кашированная, 4 мм)

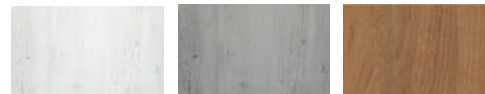

ПП Дижон (239) ПП Люберон (239) ПП Бурбон (255)

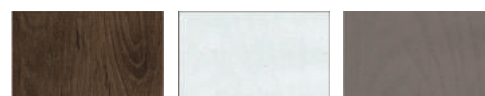

ПП Каньон (256) ПП Аспен (257) ПП Хаки (258)

Наборная вставка МЕГА ПН-03 (8x78)



ПП Венге (205) ПП Каштан (206) ПП Молочный (211) ПП Крем (215)

Наборная вставка (узкая полоска) ВП-204 в ПН-03 (МЕГА)

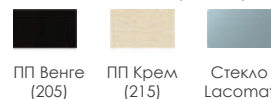

ПП Венге (205) ПП Крем (215) Стекло Lacomat

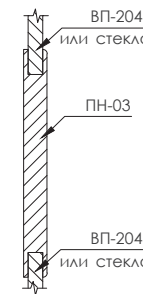
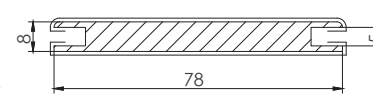

ВНИМАНИЕ! Полиграфия не передает с достоверной точностью цвет выпускаемой продукции. Для ознакомления с реальным цветом всех складских декоров, приобретайте на фабрике «Комплект облицовочных материалов» (Веер пленок).

РАСЧЕТ ВИТРАЖЕЙ НА ПРОДУКЦИЮ «ЗОВ-ПРОФИЛЬ»

№ п/п	Наименование фасада		Отнимать по высоте, мм	Отнимать по ширине, мм
1	П-001	АхВх19 Лук	108	108
2	П-002	АхВх19 Дека	98	98
3	П-003	АхВх22 Фат	144	144
4	П-004	АхВх19 Дакар	108	108
5	П-005	АхВх22 Леон	108	108
6	П-007	АхВх19 Сицилия	128	128
7	П-008	АхВх22 Витель	126	126
8	П-009	АхВх22 Прага	108	108
9	П-010	АхВх19 Венеция	138	138
10	П-010	АхВх22 Венеция	138	138
11	П-011	АхВх22 Кения	116	116
12	П-012	АхВх19 Анталия	108	108
13	П-014	АхВх19 Милано	108	108
14	П-015	АхВх19 Ницца	108	108
15	П-016	АхВх16 ТехноН	97	97
16	П-018	АхВх18 Марсель-1	138	138
17	П-019	АхВх22 Сигма	44	44
18	П-020	АхВх22 Палермо	136	136
19	П-023	АхВх19 Турин -3	126	126
20	П-041	АхВх22 Марсель-3	178	178
21	П-043	АхВх22 Шервуд	88	138
22	П-066	АхВх18 Марсель-4	118	118
23	П-106	АхВх18/16 Техно -1	132	132
24	П-206	АхВх18/16 Техно -2	108	102
25	П-306	АхВх18/16 Техно -3	138	138
26	П-406	АхВх18 Техно -4	152	152
27	П-506	АхВх18 Техно -5	182	182
28	ПР1-041	АхВх22 Марсель-3	178	178
29	ПР2-041	АхВх22 Марсель-3	178	178
30	ПР3-206	АхВх18 Техно -2	182	102
31	ПРУКW8 -106	АхВх18/16 Техно -1	168	132
32	ПП-001	АхВх22 Лук+	108	108
33	ПП-002	АхВх22 Дека+	98	98

РАСЧЕТ ВИТРАЖЕЙ НА ПРОДУКЦИЮ «ЗОВ-ТПС»

№ п/п	Наименование фасада	Отнимать по высоте, мм	Отнимать по ширине, мм
1	П-013 АхВх22 София	127	127
2	П-017 АхВх18 Турин-1	127	127
3	П-023 АхВх19 Турин-3	127	127
4	П-037 АхВх22 Инфинити	135	135
5	П-040 АхВх19 Канзас	127	127
6	П-080 АхВх19 Лоренцо	127	127
7	АхВх19 Женева (под силиконовый уплотнитель)	124	124
8	АхВх19 Женева (под СД)	113	113

РОДОС

Исполнение	витрина	витрина с ручкой
Допуск на вставку при креплении стекла под силиконовый уплотнитель, мм		
отнимать по ширине	128	128
отнимать по высоте	128	158
Допуск на вставку при креплении стекла под стеклодержатель, мм		
отнимать по ширине	112	112
отнимать по высоте	112	142

РАЗМЕРНЫЙ РЯД СТАНДАРТНЫХ ФАСАДОВ

	146	196	246	296	346	396	446	496	596	696	796	896	996	390	435	266	255	538
114																		
140																		
176																		
284																		
355									в	в	в	в						
400									в	в	в	в						
453									в	в	в	в						
570				в	в	в	в	в	в									
596				в	в	в	в	в	в						в			
713				вД	в	вД	в	в	вТ						в			
910				вД	в	вД	в	в	вТ						в			
1300				в		в		в	в									

в в стандарте может быть витриной
Т трио Женева (группа из 3-х фасадов)
Д дуэт Женева (один фасад)

ГНУТЫЕ ЭЛЕМЕНТЫ

Радиус скругления корпуса - 236 мм.
 Габариты корпуса - 300x300 мм

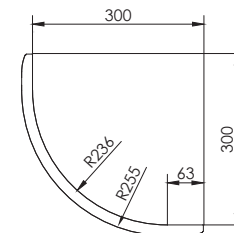

ДЕКОРАТИВНЫЕ ЭЛЕМЕНТЫ



Багет Б-10 (16x70) ПВХ лак

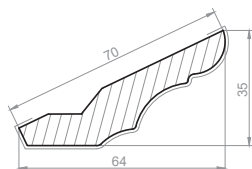

ПВХ Орех (410)



ПВХ Кальвадос (425)



Локарно 4974 (109)



Багет Б-20 (16x76) ФП лак

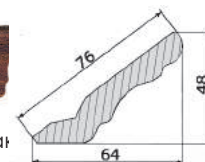

ПВХ Черешня (427)

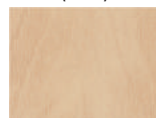

ПВХ Клён (428)



Орех (110)



Багет гнутый БГ-20 ПВХ лак



ПВХ Ольха (429)



Дуб 1000 (113)



Багет Б-24 (16x76) ПП лак

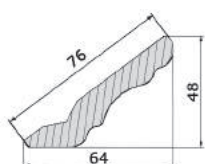

ПП Груша (209)



Накладка мебельная НМ-724 (16x55) ПП лак



Багет гнутый БГ-24 ПВХ лак



ПП Орех (210)



ПП Молочный (211)



Накладка мебельная гнутая НМГ-24 ПВХ лак



Багет Б-31 (30x105) ПВХ лак

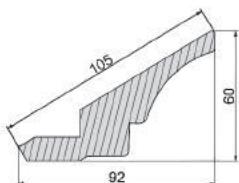

ПВХ Орех (410)



ПВХ Кальвадос (425)



ПВХ Черешня (427)



Накладка мебельная НМ-731 (16x45) ПВХ лак

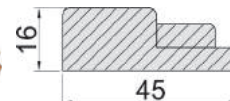

Багет гнутый БГ-31 ПВХ лак



ПВХ Клён (428)



ПВХ Ольха (429)



ПВХ Каштан (435)



Накладка мебельная гнутая НМГ-731 ПВХ лак



Багет Б-32 (30x105) ПП лак

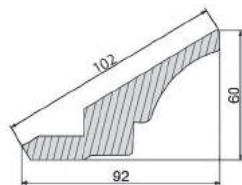

(213) ПП Кремона
(патина Светлая, Золото)



Плинтус мебельный
ПМ-52 (55x55) ПП лак

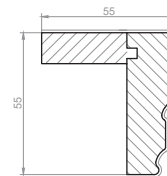

Багет гнутый БГ-32 ПВХ лак



(212) ПП Вишня
(патина Тёмная)



Плинтус мебельный гнутый ПМГ-52 ПВХ лак



Багет Б-33 (30x105) ПВХ лак

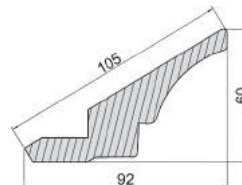

ПВХ Артемиде
(430)



Плинтус ПМ-33 (16x45) ПВХ лак

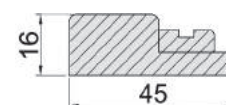

Багет гнутый БГ-33 ПВХ лак



ПВХ Луара
(431)



ПВХ Слива
(432)



Плинтус гнутый ПМГ-33 ПВХ лак



Багет Б-167 (30x135) ПП лак

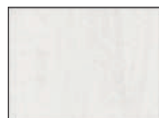
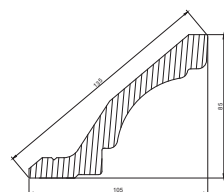

(234) ПП Бьянко
(патина Золото и Серебро)



Плинтус мебельный
ПМ-88 (62x74) ПВХ лак

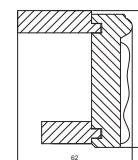

Багет гнутый БГ-167 ПВХ лак



(213) ПП Кремона
(патина Латунь)



Плинтус мебельный гнутый
ПМГ-88 ПВХ лак



Багет гнутый БГ-40 ПВХ лак



ПП Кантристайл
(233)



Багет Б-40 (18x85) ПВХ лак

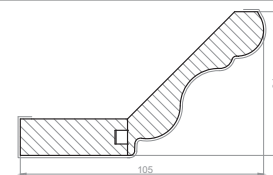

ДЕКОРАТИВНЫЕ ЭЛЕМЕНТЫ



БАЛЮСТРАДА
Бл-01 ПП/ПВХ лак
(26x52)

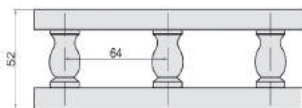

ПП Груша
(209)

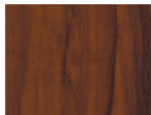

ПП Орех
(210)



ПП Молочный
(211)



ПВХ Артемиде
(430)



БАЛЮСТРАДА ГНУТАЯ БЛГ-01ПВХ лак



ПВХ Луара
(431)



ПВХ Слива
(432)



БАЛЮСТРАДА
Бл-02 ПП лак
(26x86)

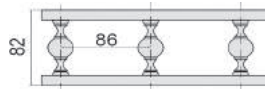

(234) ПП Бьянко
(патина Серебро)



(213) ПП Кремона
(патина Светлая, Золото или Латунь)



БАЛЮСТРАДА ГНУТАЯ БЛГ-02 ПВХ лак



(212) ПП Вишня
(патина Тёмная)



БАЛЮСТРАДА
Бл-03 ПП лак
(22x80)



БАЛЮСТРАДА ГНУТАЯ БЛГ-03 ПВХ лак



ПП Каштан
(206)

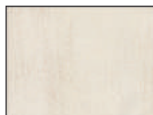

ПП Кантристайл
(233)



БАЛЮСТРАДА
Бл-04 ПП лак
(26x70)

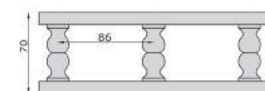

БАЛЮСТРАДА ГНУТАЯ БЛГ-04 ПВХ лак



(234) ПП Бьянко
(патина Золото)

ПЛИТУС МЕБЕЛЬНЫЙ ПМ-10

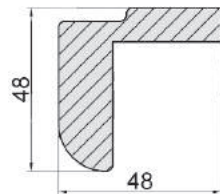

ПМ-10 (48x48)

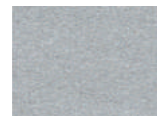

Алюминий
(102)



Орех
(110)



Дуб
(112)

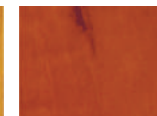

Груша
(125)



Бук
(117)



ТайКлён
(128)



ПП Каштан
(206)



ПП Молочный
(211)

БАГЕТ Б-10

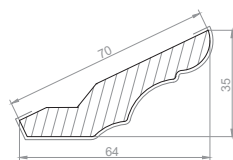

Б-10 (16x70)



Алюминий
(102)



Орех
(110)



Рустикаль
(111)



Дуб 1000
(113)



Бук Бавария
(118)



Ольха
(121)



Кальвадос
(124)

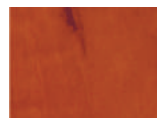

Груша
(125)



Кальвадос
КОС (802)



Ольха
КОС (803)

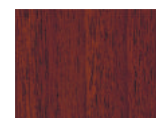

Венеция
(813)



Черешня
(827)



ПП Белый
(201)



ПП Каштан
(206)



ПП Молочный
(211)



ПП Вишня
(212)



ПП Кантристайл
(233)



ПП Бьянко
(234)

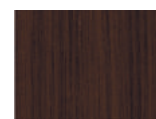

ПП Корица
(238)

ВНИМАНИЕ!
ОГРАНИЧЕННОЕ КОЛИЧЕСТВО!



Тайклён (128)



Дуб (112)

НОВИНКА!



ПП Корса (241)



ПП Гавана (242)



(234) ПП Бьянко
(патина Серая)

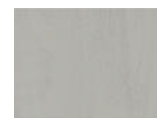

(254) ПП Рокко
(патина Серая)

БАГЕТ Б-230



ПП Мрамор (228)

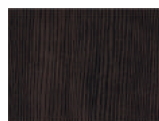

ПП Винтаж (227)



ПП Вяз (235)

НОВИНКА!



ПП Бурбон (255)

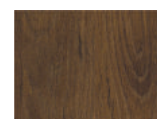

ПП Каньон (256)

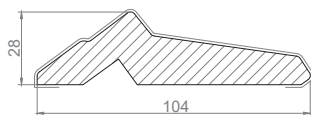

Б-230 (28x104)



ПП Дижон (239)



ПП Люберон (240)

ПОГОНАЖНЫЕ ИЗДЕЛИЯ

Погонажем принято называть строительные и мебельные материалы, обладающие большой длиной, но относительно малым сечением. Название погонажные изделия получили от единицы измерения длины – погонного метра. Элементы из МДФ применяются во внешней и внутренней отделке. Это различные виды плинтусов, доборов, уголков, карнизов, багетов, профиля, накладок и штапиков. Все эти погонажные изделия востребованы при ремонте и строительстве для исполнения дизайнерских решений мебельщиков.

Большое распространение получил также дверной и мебельный погонаж из МДФ. Мебельный погонаж используют для конструирования фасадов гарнитуров, отделки и сборки шкафов и прочей мебели, что позволяет придать всей конструкции законченный вид, замаскировав стыки и щели.

Профиль может быть практически любой формы по задумке дизайнера, необработанным или покрытым пленками (бумажными, полипропиленовыми или ПВХ), пластиком или шпоном, что позволяет подбирать дополнительные элементы к любым материалам. Основное качество погонажных изделий, которое объясняет их популярность, – легкость монтажа и обработки. Они хорошо вписываются в интерьер.

Профиль погонажный (П) – произвольной формы продукт, изготовленный из МДФ плиты, со специальным покрытием для применения преимущественно в рамочных фасадных мебельных изделиях.

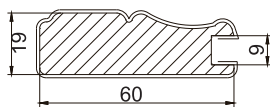

П-015 (19x60)

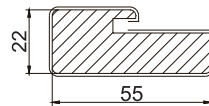

П-019 (22x55)

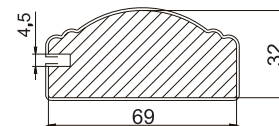

П-044 (32x69)

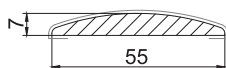

HD-001 (7x55)

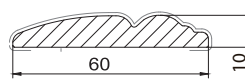

HD-014 (10x60)

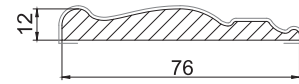

HD-024 (12x76)

Накладка мебельная (НМ) – применяется для декорирования мебели, дверей и интерьеров.

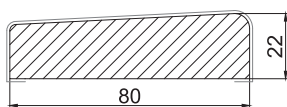

НМ-20 (22x80)

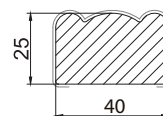

НМ-190 (25x40)

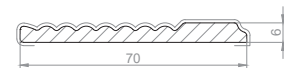

НМ-450 (6x70)

Багет (Б) – декоративный, профилированный, горизонтальный выступ, завершающий мебельное изделие сверху, построенный на основе какого-либо профиля или сочетания нескольких профилей. Самый верхний элемент карниза обычно выступает над остальными — имеет наибольший вынос.

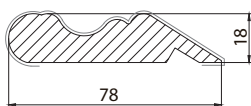

Б-80 (18x78)

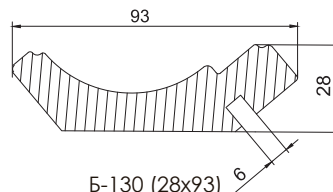

Б-130 (28x93)

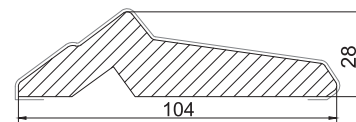

Б-230 (28x104)

Плинтус мебельный (ПМ) – вспомогательный погонажный элемент, дополняющий стилистическое решение мебельных гарнитуров, позволяющий скрыть элементы освещения, а также применяемый для скрытия просветов.

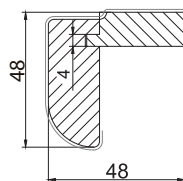

ПМ-10 (48x48)

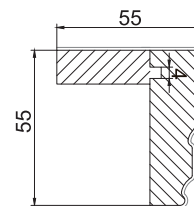

ПМ-50 (55x55)

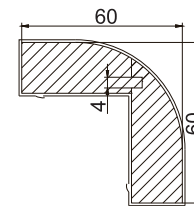

ПМ-60 (60x60)

Штапик (Ш) – узкая рейка, служащая для декоративной окантовки или заменителем кромочного материала, придающая торцу изделия объемный вид.

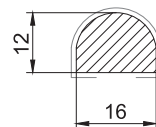

Ш-04 (12x16)

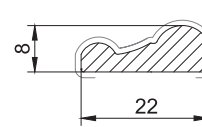

Ш-05 (8x22)

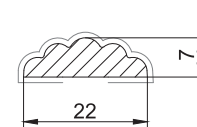

Ш-11 (7x22)

Штапик декоративный (ШД) – изделия, служащие для укрепления стекол в каркасе, для скрытия торцов изделий и их утолщений.

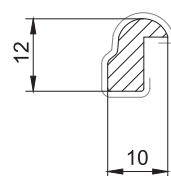

ШД-01 (10x12)

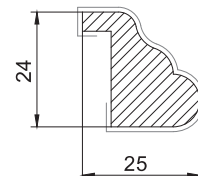

ШД-11 (25x24)

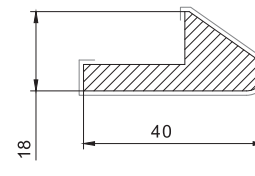

ШД-13 (18x40)

Наличник (Н) – деревянная профильная планка, служащая для обрамления дверного проёма и для прикрытия щелей между коробкой и стеной.

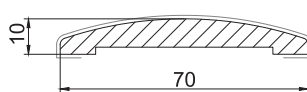

Н-001 (10x70)

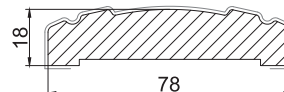

Н-003 (18x78)

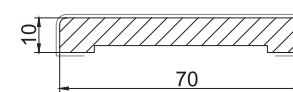

Н-006 (10x70)

Накладка грибовидная (Г) – изделие насадного или накладного применения, позволяющее скрыть необработанный торец плитного материала или стык примыкающих друг к другу плоскостей.

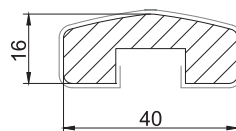

Г-10 (16x40)

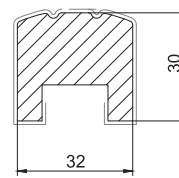

Г-40 (30x32)

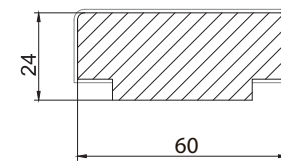

Г-120 (24x60)

ДОПОЛНИТЕЛЬНАЯ ИНФОРМАЦИЯ



ПАМЯТКА КОРПОРАТИВНЫМ КЛИЕНТАМ

I. НАЧАЛО СОТРУДНИЧЕСТВА

Для заключения договора нам необходимы:

1. Реквизиты.
2. Свидетельство о гос. регистрации.
3. Свидетельство о присвоении номера налогоплательщика (для нерезидентов).
4. Контактные данные ответственного лица.

II. ОФОРМЛЕНИЕ ЗАКАЗА

1. Все заказы обязательно оформляются клиентом самостоятельно в программном модуле «INFINIUM.AGENT».

2. Цены:

Цены в прайсах указаны в евро без НДС и доставки.

Для резидентов: счет выставляется в белорусских рублях по курсу НБ РБ на дату согласования заказа. НДС (20%) включается в счет заказа.

Для нерезидентов: счет выставляется в валюте, указанной в договоре. НДС уплачивается в местном налоговом органе.

3. Скидки:

- На все образцы для демонстрации в салонах предоставляется скидка 50%.

Дополнительно действуют скидки:

- от условий оплаты,
- от суммы/объема заказа.

III. СРОКИ ИЗГОТОВЛЕНИЯ

Все согласованные заказы уходят в работу каждую среду.

- Сроки производства по продукции СООО "ЗОВ-ПРОФИЛЬ" (Техно, Марсель и др.) - 1-2 недели;
- Сроки производства по продукции СООО "ЗОВ-ТПС" (Канзас, София, Лоренцо и др. продукция с патиной и лаком) - 2-3 недели.
- Сроки по оптовым заказам устанавливаются в индивидуальном порядке.

IV. ОТГРУЗКА

Для резидентов:

- доставки нет;
- отгрузка со склада предприятия.

Для нерезидентов:

- возможна доставка до Москвы, Санкт-Петербурга (другие города по согласованию) через транспортную компанию;
- стоимость доставки включается в счет заказа (от 50 евро).

Отгрузка осуществляется ТОЛЬКО при наличии оригиналов следующих документов:

- доверенность;
 - счет-фактура;
 - спецификация (для нерезидентов РБ).
- После отгрузки необходимо предоставить оригиналы CMR.

V. РАБОТА С РЕКЛАМАЦИЯМИ

1. При получении товара необходимо проверять приобретенную продукцию на предмет её комплектности и качества.

2. При обнаружении брака, некомплектности или пересортице покупатель обязан составить Рекламационный акт установленной формы (в течение 10 дней после получения заказа).

3. Гарантийный срок на фасады и погонажные изделия – 18 мес.

РЕКОМЕНДАЦИИ ПО ЭКСПЛУАТАЦИИ МЕБЕЛЬНЫХ ФАСАДОВ И ПОГОНАЖНЫХ ИЗДЕЛИЙ:

- изделия предназначены для установки на корпусную мебель и эксплуатацию в сухих и теплых помещениях, имеющих отопление и вентиляцию, при температуре не ниже +10°C и не выше +35°C и с относительной влажностью воздуха не более 60%;
- не хранить изделия в защитной пленке более полугода;
- перед началом работы с готовыми фасадами в холодный период времени необходимо дать возможность продукции нагреться до +18°C и выдержать при этой температуре как минимум в течение 1 суток;
- не рекомендуется подвергать фасады тепловому воздействию выше +60°C (например, от неплотно закрытого духового шкафа), т.к. это может привести к отслаиванию пленки или к ее деформации;
- необходимо оставлять расстояние между электрической или газовой плитой и фасадом не менее 15 см;
- кухонный гарнитур должен быть защищен от длительного воздействия прямых солнечных лучей и близко расположенных отопительных приборов;
- осветительные приборы, располагать от поверхности фасадов на расстоянии более 10 см;
- поверхность фасадов следует оберегать от длительного воздействия влаги во избежание разбухания фасадов;
- своевременно очищайте фасады от пыли и грязи. Используйте для ухода за фасадами специализированные средства для чистки, обезжиривания, обновления декоративной поверхности фасадов;
- не применять для очистки абразивные порошки и растворители. При очистке лицевой поверхности мебельных фасадов, рекомендуется использовать мягкую влажную ткань и неагрессивные моющие средства, после чего вытереть насухо;
- не подвергать фасады механическим воздействиям: контакту с острыми предметами, соударению, трению и пр.;
- недопустимо попадание на лаковые поверхности жидкостей, растворяющих лакокрасочные пленки (спирт, ацетон, бензин);
- во избежание прямого попадания пара на фасады;
- хранить посуду в кухонной мебели исключительно в сухом виде.

АЛГОРИТМ ОФОРМЛЕНИЯ ЗАКАЗОВ ЧЕРЕЗ ПРОГРАММНЫЙ МОДУЛЬ «INFINIUM.AGENT»

1) Откройте модуль «Заказы» → Создать новый заказ → Добавить новый подзаказ:

Фасад П-406 АхВх18 Техно 4 A	Цвет профиля-2 - C'	Цвет наполнителя ПП Венге F
Цвет профиля ПП Венге B	Патина - D	Тип наполнителя-2 ВП-204 G
Тип профиля-2 - C	Тип наполнителя ПН-03 8x78 E	Цвет наполнителя-2 ПП Крем G
Импост для фасадов Марсель		

A. «Фасад». Укажите тип фасада.

B. «Цвет профиля». Выберите необходимый цвет профиля.

C. «Тип профиля-2» и «Цвет профиля-2» (C') необходимо дополнительно указывать только для фасадов с импостом (Марсель-3 и Марсель-4) и раскладкой на витрину Г-140 (Марсель-4).
Для фасадов Техно-1 и Техно-2 выставляются автоматически.

D. «Патина». Выберите цвет патины, если она предусмотрена в указанном фасаде.

E. «Тип наполнителя»:

По умолчанию – Витрина;

С решеткой МДФ – РМК (косая) и РМп (прямая);

Глухая вставка – ВК-208, Фл02-210, ЛДСтП и др.

Планка наборная – Люкс ПН-01, Мега ПН-03.

F. «Цвет наполнителя». Обратите внимание! Если для требуемого фасада предусмотрены различные цвета вставки, то по умолчанию будет выбран первый по алфавиту цвет, не обязательно подходящий к цвету профиля.

G. «Тип наполнителя-2» и «Цвет наполнителя-2» доступны только для фасадов «Техно» при указании наполнителя (узкой полосы) для вставки ПН-03 – планки наборной Мега.

H. Размеры и количество фасадов можно ввести вручную или воспользоваться экспортом (H'), предварительно скопировав размеры фасадов из таблицы Excel. Все размеры указывать в МИЛЛИМЕТРАХ!

Фасады				Декор K	? X
Высота 223	Ширина 596	Кол-во H	Смещение имп. I	Добавить	
Примечание J				Удалить	
				Сохранить L	
				Экспорт H'	

I. Указывайте «Смещение импоста» для фасадов Марсель-3 и Марсель-4, если стандартное размещение горизонтально по центру Вам не подходит.

J. «Примечание». Информацию о сверлении под ручки и петли и др. вносите в поле «Примечание» к каждому фасаду. Примечания, содержащие конструктивные изменения изделий, а также изменения в декоративно-защитных покрытиях, не допускаются и не рассматриваются при производстве продукции.

K. «Декор». Меню заказа декоративных элементов имеет упрощенный вид. Следует иметь ввиду, что:

- багеты реализуются ТОЛЬКО без распила, в длине, имеющейся на складе предприятия. Длину для каждого вида багета уточняйте у менеджера;

- при необходимости кропления погонажных изделий, указывайте это в примечании, однако за эту услугу предприятие взимает дополнительную плату.

L. «Сохранить» заказ.

2) Заказ оформлен. Можно предварительно его рассчитать. Менеджер не видит заказ со статусом «Оформлен».

3) Отправьте оформленный заказ «На согласование». Только после этого его увидит менеджер, сможет проверить правильность оформления и расчета заказа. Статус заказа «На согласовании».

4) После проверки менеджером заказ изменит статус на «Не подтвержден». После этого можете еще раз удостовериться в его правильности и подтвердить («Согласовать») заказ.

Статусы заказа после согласования: «Не в производстве» - «На производстве» - «На складе» - «На экспедиции» - «Отгружено».























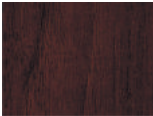

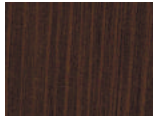









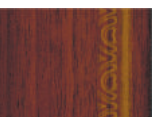

СКЛАДСКАЯ БАЗА ПЛЁНОК

При производстве продукции используется высококачественный облицовочный материал:

- финиш-плёнка (бумага пропитанная терморезактивными смолами)
- полипропиленовая пленка (ПП)
- плёнка ПВХ.

Декоративные пленки на основе бумаг, пропитанных терморезактивными смолами, характеризуются разнообразием декоративных рисунков и цветовых решений, а также постоянством цвета.



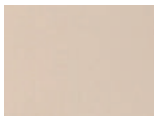
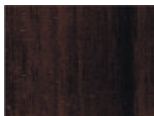







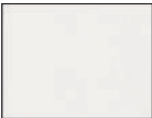

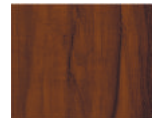





Финиш-плёнка

									
Белый (101)	Алюминий (102)	Голубой (104)	Локарно 4974 (109)	Орех (110)	Рустикаль (111)	Дуб (112)	Дуб 1000 (113)	Бук Бавария (118)	Ольха (121)
									
Кальвадос (124)	Груша (125)	Ванкувер (129)	Рома (133)	Ноче Милано (134)	Яблоня (135)	Тростник (138)	Табак (139)	Гарда (141)	Венге (143)
									
Молочный (144)	Вирджиния (145)	Орвието (146)	Мемфис (147)	Липа Светлая (163)	Дуб Янтарный (167)	Кальвадос КОС (802)	Ольха КОС (803)	Яблоня КОС (804)	Яблоня Золото (805)
									
Леон (806)	Леон Греция (807)	Орех Луна Темная (810)	Орех Луна Золото (811)	Орех Коса Золото (812)	Венеция (813)	Амати (825)	Черешня (827)	Клён (828)	Медовый (829)
									
Ясень КОС (840)	Орех КОС (841)	Бордо (842)	Кальвадос (843)	Яблоня (844)	Крем (853)	Вирджиния (856)			

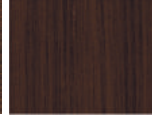
ВНИМАНИЕ! Полиграфия не передает с достоверной точностью цвет выпускаемой продукции.
Для ознакомления с реальным цветом всех складских декоров, приобретайте на фабрике «Комплект облицовочных материалов» (Веер пленок).





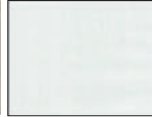



Декоративная пленка на основе полипропилена (ПП) предназначена для применения внутри помещений. Этот вид пленок производится из полипропиленовой смолы. Такие пленки химически инертны и не содержат пластификаторов, они обладают великолепными физическими характеристиками – такими как водонепроницаемость и устойчивость к химическому воздействию.

Полипропилен

									
ПП Белый (201)	ПП Алюминий (202)	ПП Кантри (204)	ПП Венге (205)	ПП Каштан (206)	ПП Ясень (207)	ПП Груша (209)	ПП Орех (210)	ПП Молочный (211)	ПП Вишня (212)
									
ПП Кремона (213)	ПП Клен (214)	ПП Крем (215)	ПП Дубок (218)	ПП Беленый (219)	ПП Шампань (220)	ПП Тик (222)	ПП Миланский Орех (224)	ПП Капучино (225)	ПП Шоколад (226)
									
ПП Кантристайл (233)	ПП Бьянко (234)	ПП Мрамор (228)	ПП Винтаж (227)	ПП Вяз (235)	ПП Латте (236)	ПП Памплона (237)	ПП Корица (238)	ПП Дижон (239)	ПП Люберон (240)
									
ПП Корса (241)	ПП Гавана (242)	ПП Рокко (254)	ПП Бурбон (255)	ПП Каньон (256)	ПП Аспен (257)	ПП Хаки (258)			

Пленка ПВХ изготавливается из винилхлорида и термопластичного полимера. Данный вид пленок применяется в качестве декора для поверхностей мебельных деталей и характеризуется износостойкостью (устойчива к механическому и химическому воздействию, перепадам температур или потере цвета, и не портится от моющих средств), а также большим ассортиментом цветов и декоров.

ПВХ

								
ПВХ Снежный (419)	ПВХ Песочный (420)	ПВХ Кварцевый (421)	ПВХ Морской (422)	ПВХ Артемиде (430)	ПВХ Луара (431)	ПВХ Слива (432)	ПВХ Арагон (443)	ПВХ Сиена (444)

ZOVPROFIL.BY

СООО «ЗОВ-ПРОФИЛЬ»
СООО «ЗОВ-ТермоПрофильСистемы»

РБ 230011 г. Гродно ул. Герасимовича, 1
тел./факс: +375 (152) 52-14-70
E-mail: marketing@zovprofil.by

